

# Manual de instalação e manutenção de decks



|   |    |
|---|----|
| Instalar decks TimberTech .....         | 2  |
| Métodos de fixação .....                | 4  |
| Pranchas inteiras TimberTech .....      | 5  |
| Cortar um deck TimberTech.....          | 6  |
| CONCEALoc® Fixadores ocultos .....      | 7  |
| Cortex® Sistema de fixação oculto ..... | 10 |
| Conservação e limpeza .....             | 12 |
| Garantia.....                           | 13 |
| Notas .....                             | 14 |

## A TimberTech está presente no mercado de parapeitos e decks alternativos

Para obter informações sobre outros produtos TimberTech, visite [timbertech.pt](http://timbertech.pt) ou fale com o seu representante para obter estes manuais de instalação:

- **Manual de instalação e manutenção de parapeitos e DeckLites® TimberTech**

Estas directrizes de instalação irão orientá-lo durante o processo de instalação de produtos TimberTech. A maioria dos instaladores achará este processo idêntico ao da instalação de um deck de madeira. No entanto, podem haver aspectos que são diferentes daquilo a que está habituado. Embora a TimberTech recomende estes métodos de instalação, poderão não abranger todos os cenários de instalação com os quais se poderá deparar. Tendo em conta que cada instalação é única no que se refere aos seus requisitos de desempenho, o método de instalação utilizado depende exclusivamente do instalador. A TimberTech recomenda que todos os projectos sejam revistos por um arquitecto, engenheiro ou funcionário do urbanismo municipal autorizado antes da instalação. Certifique-se de que os seus projectos cumprem os códigos de urbanismo municipais antes de dar início à instalação.

## Ferramentas necessárias

É possível instalar as pranchas TimberTech com um reduzido número de ferramentas facilmente disponíveis. No entanto, estão disponíveis muitas outras ferramentas que podem proporcionar uma eficiência e facilidade de instalação ainda maiores. Todas as ferramentas devem ser utilizadas em conformidade com as instruções dos fabricantes aplicáveis. A seguir, são apresentadas algumas das ferramentas básicas necessárias:

- Berbequim sem fios
- Linha de giz
- Fita métrica
- Serra de recorte
- Esquadro de carpinteiro
- Ferramentas espaçadoras
- Serra circular
- Óculos de protecção

Utilize a serra de recorte para cortar em redor de obstruções, como colunas. Durante a instalação, poderá também ser de grande utilidade uma serra de esquadria eléctrica. Para uma serra de esquadria eléctrica ou serra de esquadria composta, recomenda-se igualmente uma lâmina biselada de topo alternado de acabamento fino. Quando estiver a trabalhar com produtos TimberTech, certifique-se de que usa vestuário adequado e equipamento de segurança. Deve utilizar óculos de protecção durante todo o processo de instalação.

## PARE! Antes de começar, leia esta secção!

### Superfície de passagem

As pranchas TimberTech destinam-se a ser instaladas com o lado marcado voltado para cima. A superfície lisa não se destina a ser utilizada como superfície de passagem. Isto aplica-se a todas as pranchas TimberTech.

### Entalhe direccional

A superfície TimberTech das pranchas TwinFinish, ReliaBoard, Earthwood Evolutions, DockSider, TwinFascia e TwinRiser tem uma aplicação direccional. Num dos lados das pranchas, foi acrescentado um entalhe. Ao instalar as pranchas, este lado marcado deve ser assente para o mesmo lado em toda a instalação para se obter um aspecto uniforme. Da mesma forma, as pranchas TwinFascia e TwinRiser da TimberTech apresentam uma borda biselada comprida à frente e atrás. Para garantir um aspecto uniforme de prancha para prancha, a borda biselada deve ser colocada para o mesmo lado. Se cortar um pedaço, não se esqueça de anotar a posição do bisel. Consulte as instruções individuais para a instalação de pranchas.

### Electricidade estática

A acumulação ou a formação de electricidade estática são fenómenos naturais em muitos produtos de plástico, tais como os produtos de carpintaria, estofamento e vestuário e podem ocorrer em decks alternativos em determinadas condições ambientais.

### Colocação em consola

As pranchas Earthwood Evolutions, TwinFinish, ReliaBoard e DockSider podem ser colocadas em consola no máximo de 25 mm (1"). As pranchas ReliaBoard e Earthwood Evolutions Terrain apenas podem ser colocadas em consola nas extremidades.

### Segurança

A TimberTech oferece produtos que cumprem as directrizes da Lei Americana para Portadores de Deficiência (American with Disabilities Act, ADA) para superfícies de passagem antiderrapantes e, ao contrário da madeira natural, a TimberTech não produz lascas.

### Padrões de cor e grão

As nossas pranchas de deck compostas de madeira/plástico foram concebidas para imitar o aspecto da madeira verdadeira e, à semelhança da madeira verdadeira, haverá uma ligeira diferença no padrão de cor e grão de uma prancha para outra. Este facto é intencional e faz parte do processo de fabrico, proporcionando, assim, aos decks compostos de madeira/plástico TimberTech o aspecto de madeira mais realista possível. Esta diferença é unicamente estética e não afecta nem afectará o desempenho do produto. As nossas pranchas de decks foram concebidas para envelhecerem naturalmente ao longo do tempo e o padrão da superfície adquire uma cor uniforme. Grande parte do processo de desgaste ficará concluído após o primeiro ano de vida do deck.

### Nota

Os produtos TimberTech NÃO se destinam a ser utilizados como pilares, colunas de suporte, vigas, travessas ou outros componentes principais de sustentação de carga. Os produtos TimberTech devem ser suportados por uma subestrutura compatível com os regulamentos. Embora os produtos TimberTech sejam excelentes para a remodelação de decks (removendo as antigas pranchas de superfície de deck e instalando um produto TimberTech numa subestrutura compatível com os regulamentos), as pranchas TimberTech NÃO PODEM ser instaladas por cima de pranchas de decks existentes.

### Orientação

Os produtos TimberTech TwinFinish e DockSider poderão ser orientados para a produção de efeitos, tais como a adição de uma borda redonda. Os produtos Earthwood Evolutions NÃO DEVEM ser utilizados para aberturas para além de entalhes de 51 mm (2") nos lados de pranchas inteiras para o início/paragem de CONCEALoc.

Para obter as informações mais recentes sobre conservação e limpeza, informações técnicas e muito mais, visite [www.timbertech.pt](http://www.timbertech.pt).

## Aviso para calor extremo

Atenção ao calor excessivo na superfície de produtos TimberTech a partir de fontes externas, tais como lareiras ou o reflexo da luz solar em produtos de vidro energeticamente eficazes. O vidro de baixas emissões (Low-E) pode ser potencialmente nocivo para os produtos TimberTech. O vidro "Low-E" foi concebido para evitar o ganho térmico passivo numa estrutura e pode provocar uma acumulação de calor pouco comum em superfícies exteriores. Esta elevação extrema das temperaturas superficiais, que excede a da exposição normal, pode fazer com que os produtos TimberTech derretam, expandam, sofram alguma distorção ou descoloração, aumentem a expansão/contração e acelerem o envelhecimento.

Os actuais ou potenciais clientes da TimberTech que tenham preocupações sobre os possíveis danos provocados por vidros de baixas emissões deverão contactar o fabricante do produto que contém o vidro "Low-E" com vista a obterem uma solução para reduzir ou eliminar os efeitos da luz solar reflectida.

## Excesso de detritos de construção

É importante que, durante a construção, a superfície do deck se mantenha desimpedida da acumulação excessiva de sujidade, areia, pó de azulejos, betão, blocos ou outros produtos de alvenaria. Se estes materiais não forem removidos imediatamente, a superfície do deck torna-se difícil de limpar e estes poderão danificar o acabamento da superfície do deck.

Se ocorrer acumulação de sujidade, consulte a secção de Conservação e limpeza no manual de instalação da TimberTech ou no website: [www.timbertech.pt](http://www.timbertech.pt).

## Cálculos dos requisitos de material

Para determinar a quantidade de material de deck TimberTech necessária, comece por calcular a área da superfície do deck, multiplicando o comprimento pela largura. Quando tiver obtido este valor, divida-o pelos números apresentados a seguir para as pranchas de 3,66 m (12'), 4,88 m (16') e 6,10 m (20').

Quando tiver obtido a área, divida-a por 0,51 para as pranchas de 3,66 m (12'), 0,68 para as de 4,88 m (16') e 0,85 para as de 6,10 m (20').

Ao calcular a quantidade de deck necessária, recomenda-se que adicione aproximadamente 10% ao total para um factor de aparas.

**Exemplo:** Comprimento x largura = Área total

Área ÷ por 0,51 (3,66 m [12']), 0,68 (4,88 m [16']) ou 0,85 (6,10 m [20']) = pranchas necessárias (arredonde o valor para cima)

Pranchas necessárias + 10% (factor de aparas) = número final de pranchas necessárias (arredonde o valor para cima)



## Trabalhar com pranchas TimberTech

### Expansão e contração

Face às variações térmicas, as pranchas de deck TimberTech apresentam expansão e contração. A expansão e contração são mais significativas no caso de ocorrência de variações térmicas extremas. A fixação das pranchas de decks em conformidade com os requisitos de espaçamento anotados na tabela seguinte permite o ajuste a este movimento.

As variações no comprimento são mais acentuadas durante o processo de instalação, devendo ser levadas em conta no caso de se trabalhar em temperaturas extremas. Um bom exemplo seria o corte das pranchas durante uma tarde de muito calor, deixando-as no exterior durante a noite e, depois, proceder à sua instalação na manhã seguinte. Muito provavelmente, detectará alguma contração. A melhor forma de evitar este problema é fixar as pranchas logo após o seu corte.

### Requisitos de espaçamento para todas as pranchas TimberTech

- O espaçamento lateral das pranchas deve ser de 3,2 mm a 4,8 mm.
- Para obter os regulamentos relacionados com incêndios para a Califórnia, consulte a página 15.
- Deixe um espaçamento mínimo de 4,8 mm no local onde as pranchas se juntam à estrutura ou coluna contígua.
- Siga estas directrizes de espaçamentos das juntas de contacto relativamente a todas as pranchas TimberTech:

#### Requisitos de espaçamento das juntas de contacto

| 0 °C (32 °F) e inferior     | 0 °C a 23 °C (33 °F a 74 °F) | 24 °C (75 °F) e superior    |
|-----------------------------|------------------------------|-----------------------------|
| Espaçamento de 5 mm (3/16") | Espaçamento de 3 mm (1/8")   | Espaçamento de 1 mm (1/32") |

## Acesso a recursos de instalação 24 horas por dia, 7 dias por semana.

Os manuais e vídeos de instalação estão disponíveis no nosso website em [www.timbertech.com/installation](http://www.timbertech.com/installation).

## Precisa de ajuda com a sua instalação?

Temos uma excelente equipa de assistência ao cliente, disponível para ajudar com todas as suas dúvidas sobre a instalação. Se precisar de ajuda, pode contactar o serviço de assistência ao cliente através do número 1-800-307-7780 ou visitar [www.timbertech.com/installation](http://www.timbertech.com/installation) para ver os vídeos de instalação da TimberTech.

## Platibandas TimberTech

A utilização de parafusos com a instalação adequada da Faixa TimberTech garante a melhor fixação a longo prazo.

A TimberTech recomenda a utilização dos Fixadores de Faixa TOPLoc da TimberTech para os melhores resultados. Consulte os requisitos de espaçamento na página 3 para uma instalação correcta.

### Para utilização com os Fixadores de Faixa TOPLoc:

Utilizando a Broca de Faixa TOPLoc, perfure previamente 51 mm (2") a partir do topo e do fundo, alternando um máximo de 30,5 cm (12"). Recomenda-se que os parafusos tenham um espaçamento uniforme para obter um melhor aspecto.

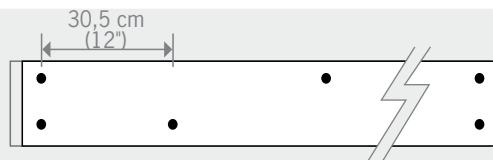

- Coloque a faixa em posição, certificando-se de que segue os requisitos de espaçamento adequados.
- Introduza o fixador de faixa TOPLoc a 90 graus, com a superfície da faixa de modo a que a cabeça do parafuso fique embutida na superfície. Não aperte completamente o parafuso; o parafuso deverá servir de mecanismo suspenso para permitir a expansão e contracção da faixa.
- Continue a apertar no padrão descrito, certificando-se de que trabalha da esquerda para a direita ou da direita para a esquerda. Desta forma, garante que a faixa permanece plana.

## Pranchas inteiras TimberTech

A TimberTech recomenda a utilização de Fixadores de Face TOPLoc da TimberTech para instalações de pranchas inteiras. É necessária a pré-perfuração quando a uma distância de 38 mm (1-1/2") das extremidades da prancha e para temperaturas inferiores a 7 graus Celsius (45 °F) de modo a evitar a criação de lascas e o corte dos parafusos. Os fixadores alternativos são parafusos de aço inoxidável ou parafusos revestidos de alta qualidade para deck composto.\*

### Pranchas Earthwood Evolutions, TwinFinish e ReliaBoard:

Utilize Fixadores de Face TOPLoc ou, no mínimo, parafusos n.º 8

de 64 mm (#8 x 2-1/2") em aço inoxidável ou outros parafusos

revestidos de alta qualidade para deck composto.\* DockSider:

Utilize TOPLoc em aço inoxidável ou, no mínimo, parafusos n.º 8 x

76 mm (#8 x 3") em aço inoxidável ou parafusos revestidos de alta

qualidade para deck composto.\*

### Aparecimento das cabeças dos fixadores:

Isto poderá ocorrer quando um parafuso para deck não composto é aparafusado no deck. Isto pode ser bastante reduzido ou eliminado utilizando parafusos concebidos para madeira composta. Se este efeito ocorrer, martele levemente no material em todas as pranchas, salvo no caso das Earthwood Evolutions. Ao instalar produtos Earthwood Evolutions, utilizar TOPLoc reduz este tipo de efeito. Se utilizar fixadores alternativos ou outros parafusos compostos, recomendamos criar previamente entalhes na prancha abrindo um furo ligeiramente menor que o diâmetro da cabeça e com a profundidade da cabeça antes de aparafusar.

A TimberTech não recomenda fixadores não explicitamente indicados no Manual de instalação de decks TimberTech. A utilização de outros fixadores não invalida a garantia da TimberTech; contudo, se uma falha do deck for causada pela utilização de um destes métodos alternativos de fixação, todas as reclamações correspondentes serão negadas.

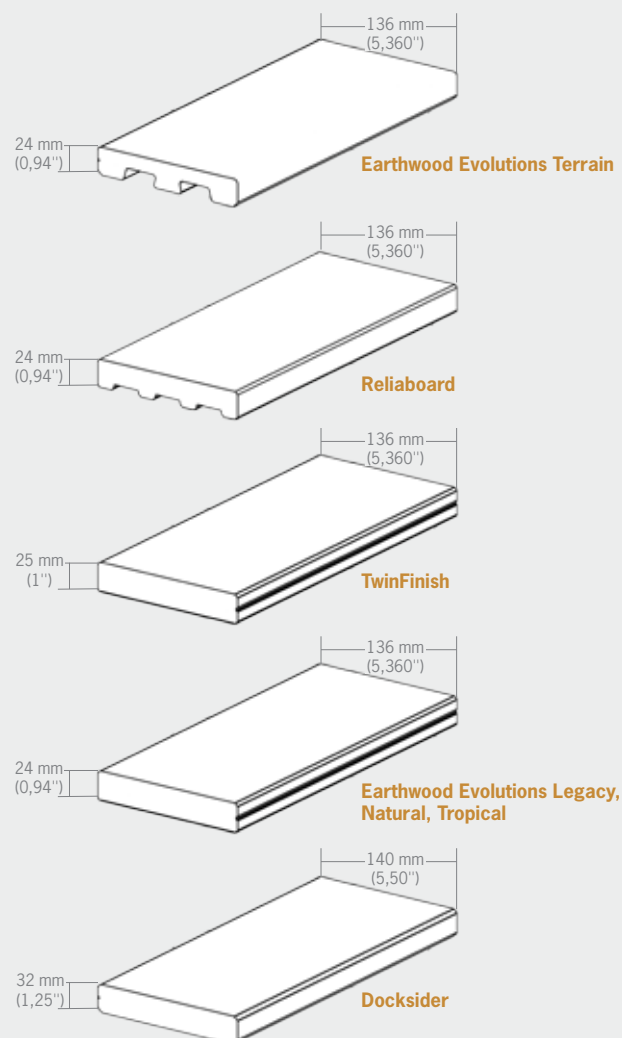

Os fixadores devem ser instalados perpendicularmente à superfície do deck e nivelados; não aperte excessivamente, caso contrário a prancha pode quebrar.

Coloque sempre juntas duplas nos grampos de bordo.

Não aperte os parafusos obliquamente para não criar quebras.



### Informação importante

Para obter informações sobre outros produtos TimberTech, visite [timbertech.pt](http://timbertech.pt) ou peça estes manuais de instalação ao seu representante:

- As pranchas TimberTech destinam-se a ser instaladas com o lado marcado voltado para cima. A superfície lisa não se destina a ser utilizada como superfície de passagem. Isto aplica-se a todas as superfícies de decks.
- O lado inferior serrilhado do TwinFinish é ideal para detalhes como bancos e canteiros.
- Em áreas com uma circulação de ar obstruída, tais como telhados e aplicações inclinadas, é necessário um sistema de barrotes de, no mínimo, 38 mm (1-1/2") suportado e ligado à subestrutura sobre a qual o deck está construído.
- Para auxiliar o escoamento, o deck deve ter uma inclinação de 13 mm (1/2") a cada 2,44 m (8') de distância do edifício.

### Espaçamento padrão entre travessas

| TwinFinish  |                   |                   |                   |
|---|-------------------|-------------------|-------------------|
|   | Inclinação de 90° | Inclinação de 30° | Inclinação de 45° |
| 490 kg/m <sup>2</sup><br>(100 psf)                      | 50,8 cm (20")     | 45,7 cm (18")     | 40,6 cm (16")     |
| ReliaBoard, Earthwood Evolutions, EE Terrain, EE Legacy |                   |                   |                   |
| 490 kg/m <sup>2</sup><br>(100 psf)                      | 40,6 cm (16")     | 35,6 cm (14")     | 30,5 cm (12")     |
| DockSider   |                   |                   |                   |
|   | Inclinação de 90° | Inclinação de 30° | Inclinação de 45° |
| 490 kg/m <sup>2</sup><br>(100 psf)                      | 61,0 cm (24")     | 61,0 cm (24")     | 61,0 cm (24")     |

Em condições especiais, será necessária inspeção técnica e/ou vão reduzidos. Consulte sempre os códigos de urbanismo municipais.

### Instruções de instalação para pranchas inteiras

- Instale a partir da parte exterior do deck para o edifício.
- Fixe os parafusos a uma distância de 19 mm (3/4") a partir da borda exterior de cada prancha, utilizando dois parafusos por travessa, incluindo juntas transversais.
- Consulte os requisitos de espaçamento na página 3.
- As extremidades das pranchas devem assentar numa travessa. Coloque sempre juntas duplas nos grampos de bordo. Não aperte os parafusos obliquamente para não criar quebras.
- Instale os fixadores perpendicularmente à superfície da prancha e nivele. Não aperte excessivamente, caso contrário poderão aparecer saliências ou a prancha poderá quebrar.
- É necessária a pré-perfuração quando a uma distância de 38 mm (1-1/2") das extremidades da prancha e para temperaturas inferiores a 7 graus Celsius (45 °F) de modo a evitar a quebra das extremidades e o corte dos parafusos.

São recomendados os fixadores de face TOPLoc para conseguir os melhores resultados. Estão disponíveis mais instruções na embalagem TOPLoc.

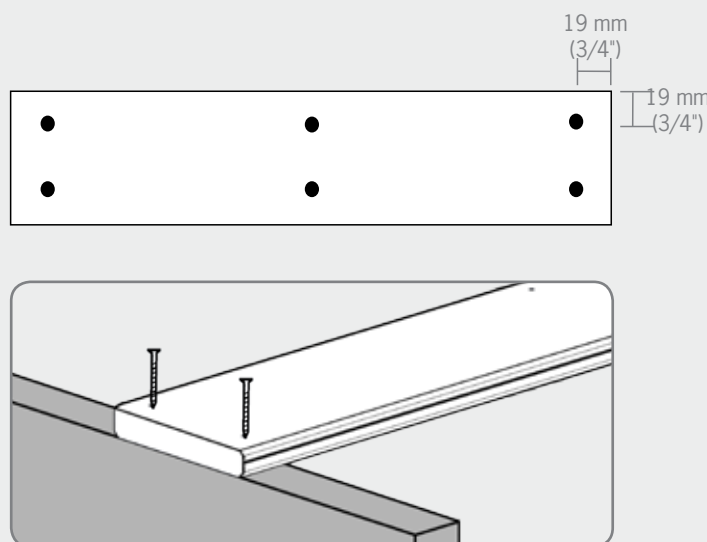

### Entalhe direccional

#### Pranchas TwinFinish, ReliaBoard, DockSider, Earthwood Evolutions, TwinFascia e TwinRiser:

Algumas superfícies de produtos TimberTech contam com uma aplicação direccional. Num dos lados das pranchas, foi acrescentado um entalhe. Ao instalar as pranchas, este lado marcado deve ser assente para o mesmo lado em toda a instalação para se obter um aspecto uniforme. A prancha TwinFascia da TimberTech apresenta uma borda biselada comprida à frente e atrás. Com vista a garantir um aspecto uniforme de prancha para prancha ao instalar a TwinFascia, a borda biselada deve ser assente para o mesmo lado. Se cortar um pedaço da TwinFascia, não se esqueça de anotar a posição do bisel no pedaço cortado para garantir uniformidade.



## Instalação de escadas

Pranchas TwinFinish, ReliaBoard, DockSider, Earthwood Evolutions e TwinRiser:

A TimberTech não recomenda a instalação de pranchas em degraus sem uma prancha de espelho.

- As escadas devem ser construídas em conformidade com as exigências dos códigos de urbanismo municipais.
- Certifique-se de que o degrau da travessa tem uma profundidade de, pelo menos, duas pranchas completas, mais um espaçamento de 3 mm (1/8") a 5 mm (3/16") entre as pranchas.
- Consulte os requisitos de espaçamento na página 3.
- Certifique-se de que existe, pelo menos, uma travessa de suporte no meio do espaçamento das escadas.

Tabela de espaçamento de travessa de escada TimberTech

| Prancha  | Espaçamento máximo                              |
|--|---|
| DockSider  | 53,3 cm (21")                                   |
| TwinFinish   | 30,5 cm (12")                                   |
| Earthwood Evolutions Coleções Legacy, Tropical e Natural | 30,5 cm (12")                                   |
| Reliaboard   | 22,9 cm (9")                                    |
| Coleção Earthwood Evolutions Terrain                     | 40,6 cm (16")<br>Se utilizado como revestimento |

- Coloque a prancha TwinRiser directamente em cima da última prancha instalada no degrau anterior para criar o degrau seguinte. Repita o processo anterior.



O produto Earthwood Evolutions Terrain tem de ser utilizado como revestimento numa aplicação de degrau de escada. Consulte a figura à direita.

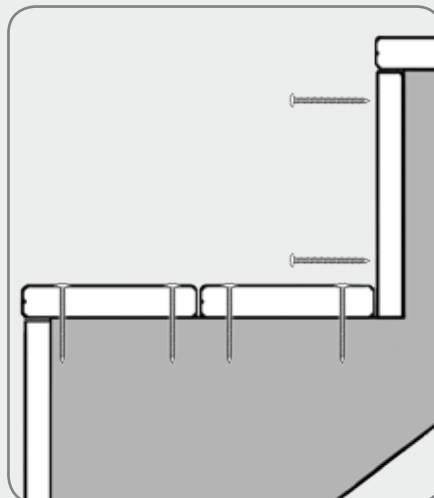

Instalação geral de escadas

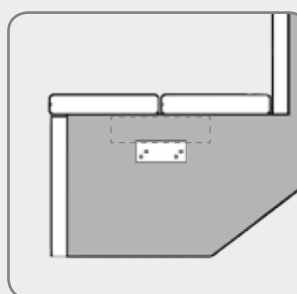

Earthwood Evolutions Terrain

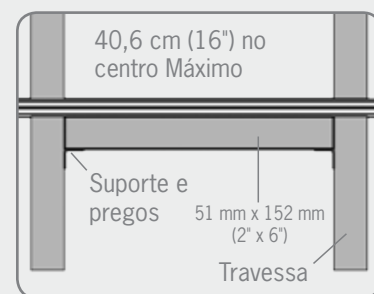

Vista frontal

Componentes de escada Earthwood Evolutions Terrain

|                   |   |
|-------------------|---|
| Travessa          | Travessa 51 mm x 203 mm (2" x 8")   |
| Suporte           | Ângulos de conexão galvanizados 38 mm x 51 mm (1,5" x 2,0") Simpson Strong Tie A232   |
| Pregos do suporte | Pregos galvanizados 38 mm (1-1/2") Simpson Strong-Tie N10D5HDG (4 mm (0,150") de diâmetro, 8 mm (0,315") de diâmetro da cabeça) |

## Cortar um deck TimberTech

Platibandas TimberTech:

TwinFascia®

- Cedar, Grey e Redwood.
- Todas as cores estão disponíveis em duas opções de superfície.
- Comprimentos de 3,66 m (12'), espessura de 14 mm (9/16") por 30,5 cm de largura.

Earthwood Evolutions® Platibanda

- Brick, Brownstone, Slate, Pacific Rosewood, Pacific Teak, Pacific Walnut, Silver Maple, Brown Oak, Tiger Wood, Mocha e Pecan.
- Comprimentos de 3,66 m (12'), espessura de 14 mm (9/16") por 30,5 cm de largura.

Espelhos de escadas TimberTech

- Utilize como espelho de escadas.
- Pode também ser utilizado como platibanda para trave de moldura de 51 mm x 203 mm (2" x 8").
- Fixe à semelhança da TwinFascia. Consulte as instruções de fixação na página 4.
- Comprimentos de 3,66 m (12') e espessura de 14 mm (9/16") por 18,4 cm (7-1/4") de largura.

TwinRiser®

- Cedar, Grey e Redwood.

Earthwood Evolutions® Espelho

- Brick, Brownstone, Slate, Pacific Rosewood, Pacific Teak, Pacific Walnut, Mocha, Pecan e Tigerwood.

## Informação importante

Os fixadores ocultos CONCEALoc foram concebidos exclusivamente para instalar pranchas TimberTech com ranhura e encaixe quadrado.



**IMPORTANTE!** Leia todas as instruções na íntegra e com atenção para assegurar uma instalação correcta.

- Em áreas com uma circulação de ar obstruída, tais como telhados e aplicações inclinadas, é necessário um mínimo de 38 mm (1-1/2").
- O sistema de barrotes deve ser suportado e ligado à subestrutura sobre a qual o deck está construído.

## Acessórios CONCEALoc

- Cobertura de 93 metros quadrados. Inclui parafusos em aço inoxidável.
- Balde a pistola CONCEALoc – cobertura de 46 metros quadrados para utilização com a pistola de instalação de fixação vendida em separado pela TigerClaw. Inclui fixadores pneumáticos revestidos de alta qualidade. Fixadores em aço inoxidável para aplicações costeiras disponíveis através da TigerClaw.
- Suporte em L – evite aparafusar à face utilizando o suporte em L na primeira e última pranchas ou como um grampo de fixação para garantir uma superfície sem fixadores.
- Brocas de orientação CONCEALoc – corte um encaixe de 51 mm (2") numa prancha inteira para um encaixe perfeito dos fixadores CONCEALoc: permite até cortar uma prancha instalada sobre uma trave.
- Os pacotes de parafusos CONCEALoc estão disponíveis em [www.timbertechstore.com](http://www.timbertechstore.com).
- Se utilizar o balde a pistola CONCEALoc com a pistola de instalação TigerClaw, consulte o pacote de venda para obter mais directrizes de instalação.

## Instruções de instalação dos fixadores ocultos CONCEALoc

### FERRAMENTAS NECESSÁRIAS



Óculos de protecção

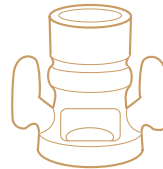

Broca de orientação com lâmina de corte para ranhuras (opcional)

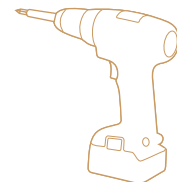

Berbequim

# 1

### INSTALAR A PRIMEIRA PRANCHA

- Perfure previamente com uma broca de 4 mm (5/32") e fixe a borda exterior da primeira prancha em cada suporte da estrutura a uma distância de 25 mm (1") da borda, utilizando TOPLoc ou parafusos de deck n.º 8 x 64 mm (2-1/2") em aço inoxidável ou outros parafusos revestidos de alta qualidade. Para uma superfície sem fixadores, pode utilizar o suporte em L ou o Cortex na primeira e na última pranchas.
- Para obter mais instruções sobre o suporte em L ou o Cortex, consulte as instruções da embalagem.

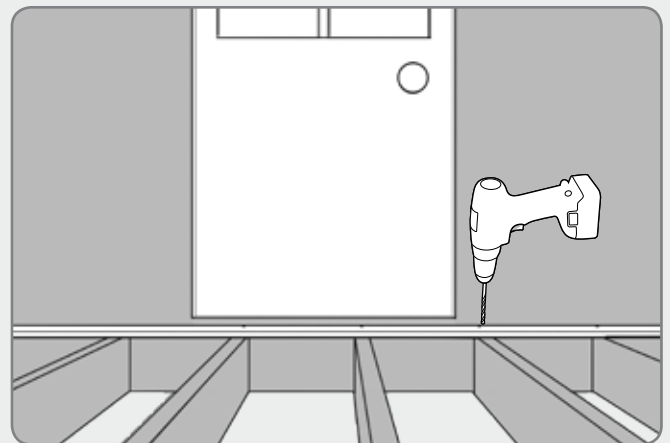

# 2

### POSICIONAR OS FIXADORES CONCEALoc

- Introduza completamente o fixador CONCEALoc na borda de encaixe da prancha. O furo do parafuso deve ficar alinhado com o centro da trave de suporte.

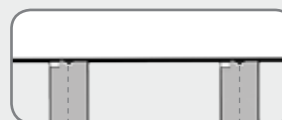

Correcto



X Incorrecto



X Incorrecto

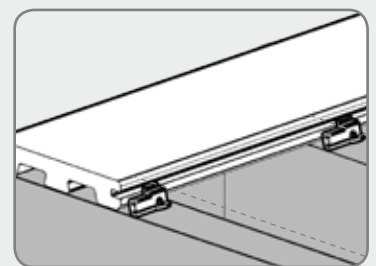

Correcto

### 3 INSTALAR OS FIXADORES CONCEALoc

- Instale o parafuso fornecido com uma inclinação de 45° no fixador e na trave, ao mesmo tempo que aplica pressão no fixador.
- **Instale um fixador e um parafuso em cada trave.**
- Verifique se o fixador fica completamente encostado à borda da prancha e se o parafuso segura firmemente o fixador à prancha do deck.

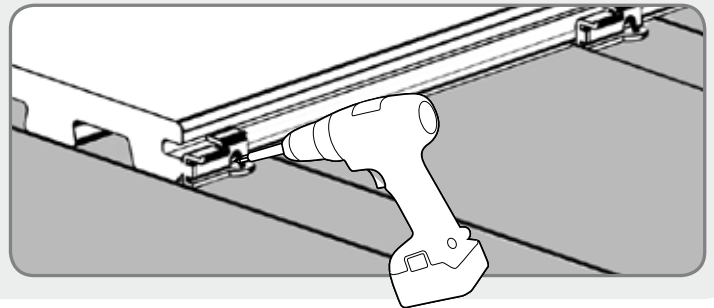

### 4 CONCLUIR A INSTALAÇÃO

- Posicione a prancha seguinte, encostando-a aos fixadores. Levante ligeiramente a borda exterior da prancha que está a instalar e desloque-a em direcção ao fixador até a prancha tocar no espaçador. Quando estiver correctamente instalada, a prancha deverá ficar em contacto com a aba do espaçador dobrado para a frente no lado esquerdo do grampo. Para consegui-lo, utilize um pedaço de deck com, no mínimo, 61,0 cm (24") de comprimento e utilize-o como bloco amortecedor para aprofundar a prancha no grampo e para que o parafuso encaixe completamente a prancha na aba do espaçador se ainda não estiver em contacto. Não utilize um martelo pois podem ocorrer danos na borda da prancha.
- A borda exterior da última prancha terá de ser instalada com o método descrito no Passo n.º 1. Pode ser necessário cortar a última prancha para que encaixe.

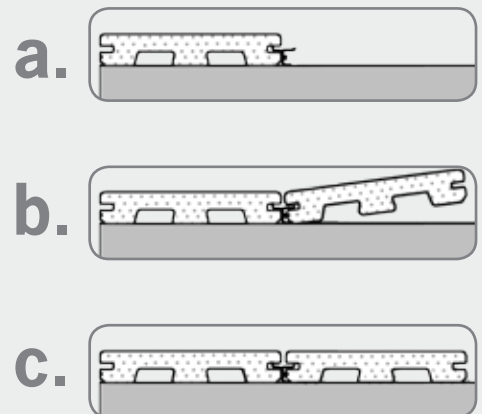

### 5 COMO INSTALAR JUNTAS DE CONTACTO (SEM UTILIZAR O SUPORTE EM L DA TIMBERTECH)



**As juntas de contacto devem ser duplicadas para uma fixação correcta.**

- Instale os fixadores de acordo com a descrição em baixo. Note que os dois grampos à direita têm um desvio de cerca de 6 mm (1/4") para a direita do centro nas traves. Se este procedimento não for realizado, o espaçador pode cair no espaçamento da trave de união.

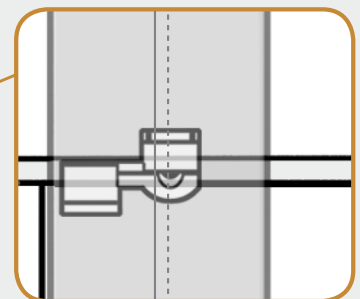
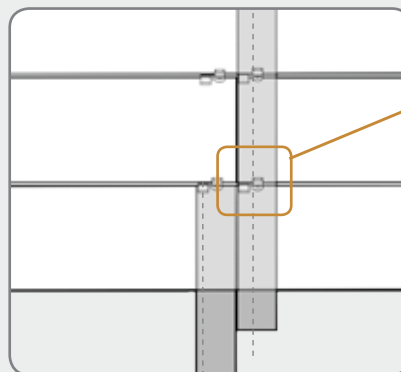

Desvio de 6 mm (1/4") do centro



## 6 COMO: INSTALAR NA DIAGONAL

- Se o deck se encontrar num canto do edifício, inicie com uma peça triangular pequena de deck no canto e prossiga até ao exterior.
- Desloque o centro 13 mm (1/2") em direcção ao ponto mais longo da trave, de modo a que o parafuso não saia pela parte lateral da trave quando aparafusado.

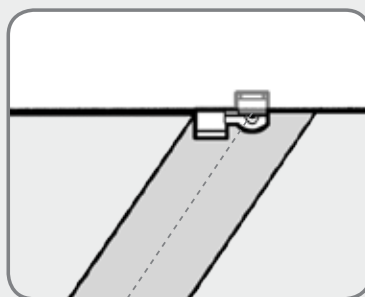

✗ Incorrecto

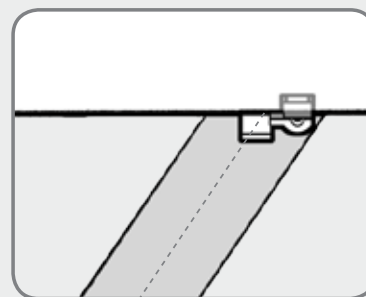

Correcto: desvio de 13 mm (1/2")

## 7 COMO: SUBSTITUIR UMA PRANCHA

- Faça dois cortes paralelos até ao centro da prancha que pretende substituir e, de seguida, retire a peça central.
- Com um pequeno pé-de-cabra, retire dos encaixes os pedaços restantes do deck.
- Com uma serra circular, retire os encaixes na parte lateral da prancha com as cabeças dos parafusos visíveis.
- Posicione a nova prancha no devido lugar e empurre-a cuidadosamente para a encaixar.
- Após colocar a prancha na respectiva posição, fixe as bordas soltas com o suporte em L, o Cortex, ou com parafusos de deck revestidos de alta qualidade ou de aço inoxidável.

## 8 COMO: UTILIZAR CONCEALoc COM PRANCHAS DE ENCAIXE QUADRADO

- Crie um encaixe de 5 cm de comprimento na borda da prancha para cada trave.
- Utilize a broca de orientação com encaixe CONCEALoc da TimberTech ou uma broca de corte de 6 mm (1/4") (modelo Freud n.º 56-112, Bosch n.º 85610M).
- Vire a prancha e inicie a ranhura a 9,5 mm da parte inferior da prancha.
- Defina a profundidade do corte entre 11 mm (7/16") e 13 mm (1/2").

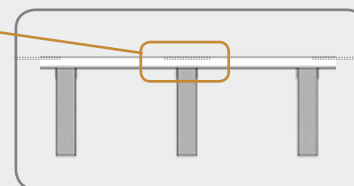
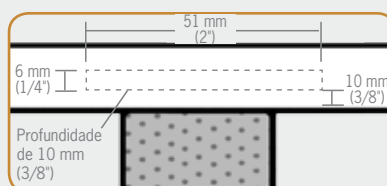

Nota: não se esqueça de identificar o lado da prancha que possui o entalhe direccional; as pranchas com identificação devem ser instaladas para o mesmo lado. Consulte Entalhe direccional, na página 5.

## Instruções de instalação do sistema de fixação oculto Cortex®

### Brocas sugeridas

Berbequim com ou sem fios (bateria de 18 V) com broca de 13 mm (1/2").



Não é recomendada a utilização de berbequins de impacto com os produtos Cortex da TimberTech.

**1**

### INTRODUZIR O PARAFUSO

- Utilizando a ferramenta fornecida, introduza o parafuso a média ou alta velocidade até desengrenar ao nível adequado por baixo da superfície do deck.
- Introduza a uma velocidade contínua, sem abrandar.

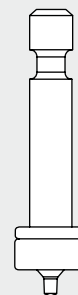
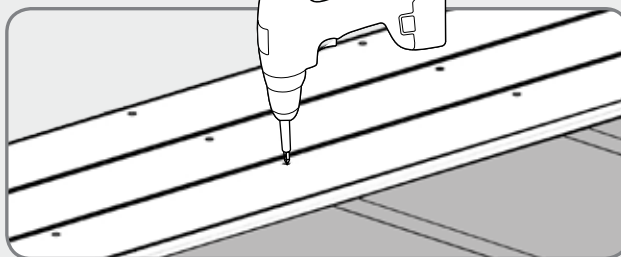
**2**

### INSTALAR PARAFUSOS DE DECK NAS TRAVES

- Instale dois parafusos no deck em cada trave.
- O espaçamento máximo entre cada fila de parafusos deverá ser de 40,6 cm (16") em relação ao centro.

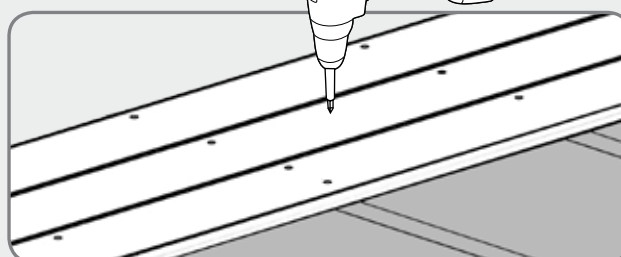
**3**

### INSTALAR BUCHA

- Coloque a bucha no furo e bata suavemente para deixá-la à superfície do deck.

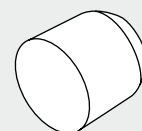
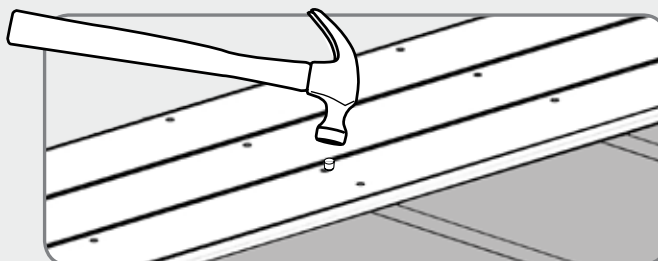



### Informação importante

- Deve ser utilizada a ferramenta Cortex para instalar o parafuso Cortex à profundidade adequada.
- O fixador Cortex deve ser colocado perpendicularmente à superfície do deck para um ajuste adequado.
- O furo realizado não deve conter resíduos ou humidade. Utilize a cabeça de um martelo macio para colocar a bucha Cortex.
- A interacção entre a prancha do deck, o parafuso e a bucha é essencial. A utilização de parafusos ou buchas não Cortex invalida a garantia.

### Distâncias mínimas de finais e bordas

- É necessária a pré-perfuração para a instalação em decks Earthwood Evolutions.
- É necessária a pré-perfuração ao instalar fixadores Cortex a menos de 25 mm (1") do final e de 25 mm (1") da borda de uma prancha de deck TimberTech.
- Também é necessária a pré-perfuração nas traves de união. As práticas de construção comuns ditam que deve "corresponder" uma trave adicional nas ligações de união.
- A pré-perfuração deve ser realizada com uma broca de 4 mm (5/32") para criar um furo piloto adequado.

### Utilizações de Cortex restritas

O sistema Cortex da TimberTech foi concebido para superfícies de decks elevadas tradicionais. As aplicações que se seguem requerem um método de fixação diferente:

- Sistemas de barrotes: as molduras ficam directamente apoiadas no deck de chão ou de tecto.
- Para a fixação de platibandas: deve ser utilizado o TOPLoc TimberTech.
- Docas e decks com membros de molduras em contacto constante com a água salgada.
- Materiais de deck com uma base arredondada, tais como (mas não exclusivamente) Colecção Reliaboard, Earthwood Evolutions e Terrain.

Com uma instalação e conservação adequadas, os produtos TimberTech proporcionam garantidamente muitos anos de prazer ao ar livre.

Para obter as recomendações mais actualizadas, visite <http://www.timbertech.com/warranty-and-care/care-and-cleaning/default.aspx>

## Armazenamento

Armazene os produtos TimberTech sob uma cobertura para manterem uma superfície limpa. No caso de os armazenar no exterior, devem ser cobertos com um material não translúcido.

- Todos os produtos devem ser armazenados numa superfície plana e seca.
- Empilhe as unidades com as ataduras e suportes inferiores alinhados.

## Manuseamento

Embora as pranchas TimberTech sejam fabricadas com materiais de reduzida manutenção, as suas características exclusivas exigem um cuidado e um manuseamento especiais de modo a garantir uma beleza duradoura.

Para preservar a beleza dos produtos TimberTech, siga estas importantes directrizes ao deslocar e trabalhar com TimberTech:

- Ao descarregar os materiais TimberTech, nunca os deixe cair.
- Ao transportar as pranchas TimberTech, segure pelas extremidades para obter um melhor suporte.
- Não deslize as pranchas umas contra as outras quando as desloca. Ao retirá-las da unidade, levante as pranchas e coloque-as no chão.
- Não deslize ferramentas, nem arraste equipamentos na parte superior das pranchas durante a construção.
- Mantenha a superfície das pranchas sem resíduos provenientes da construção para evitar danos.

## Preservação e manutenção

### Recomendações de limpeza básicas: TwinFinish, ReliaBoard e DockSider

Embora os produtos TimberTech exijam uma manutenção reduzida, a TimberTech recomenda a limpeza periódica do deck para ajudar a manter a beleza do produto. Para obter os melhores resultados, é recomendada a utilização de um produto ecológico como o Corte Clean. Siga as instruções de aplicação do fabricante.

- Na limpeza de produtos TimberTech, pode utilizar uma máquina de lavar eléctrica. A pressão máxima recomendada é de 1500 psi para decks TimberTech. Deve utilizar-se um bocal tipo ventoinha em conjunto com o produto de limpeza adequado. Pulverize na direcção do padrão escovado/do grão para evitar danificar o produto. Tenha cuidado para não danificar o material e tome sempre as medidas de precaução adequadas sempre que utilizar uma máquina de lavar eléctrica.

Produtos de limpeza recomendados para limpeza periódica ou utilização com produtos TimberTech (ReliaBoard, TwinFinish e DockSider):

- Super Deck Composite Deck Cleaner
- Corte Clean
- E Z Off Composite Wood Cleaner
- Thompson's Water Seal-Oxy Action

Para limpar pranchas Earthwood Evolutions, recomendamos os seguintes métodos:

\*Manter a superfície do deck limpa facilita a limpeza de qualquer derrame.

1. Limpe imediatamente a área suja e remova o máximo possível do produto derramado.
2. Se a substância derramada for abrasiva, absorva o derrame. Não esfregue.
3. Ensope a zona manchada com água quente e absorva com uma toalha macia.
4. Se a mancha ainda continuar visível, misture uma solução de detergente para a louça suave e água quente num recipiente pequeno.
5. Utilizando um pano de limpeza ou uma esponja macia, aplique a solução na mancha e deixe repousar durante 3 minutos.
6. Depois de ensopar a mancha, tente limpar com um pano ou esponja limpos.

Para a limpeza de manutenção periódica, lave minuciosamente o deck. Pode ser utilizada uma solução de água e sabão, conforme necessário.

### Gelo e neve

Para remoção do gelo, poderá ser utilizado sal grosso ou cloreto de cálcio sem danificar a superfície do deck. No entanto, qualquer destes produtos pode deixar um resíduo branco, que pode ser removido com uma passagem de água ou com uma solução de água/sabão suave. Exerça cuidado e atenção para não danificar a superfície do seu deck se utilizar uma pá para a remoção da neve e gelo. Pás de metal ou pás com uma borda de metal podem danificar os decks TimberTech e não são recomendadas.

### Pintura/verniz/vedação

Embora não seja recomendado, os produtos TimberTech ReliaBoard, TwinFinish e DockSider poderão ser pintados ou envernizados. Depois de aplicada a pintura, o verniz ou o vedante ao produto, serão necessárias aplicações subsequentes para manter o aspecto. A TimberTech não garante o desempenho de materiais aplicados sobre o produto. Espere aproximadamente 8 a 10 semanas ou até o produto ter concluído o seu processo de desgaste antes de pintar ou envernizar. Antes de aplicar qualquer pintura ou verniz, limpe a superfície do deck TimberTech. Nunca pinte ou envernize superfícies que possam conter sujidade ou bolor. Aplique sempre pinturas e vedantes em conformidade com as instruções de aplicação do fabricante.

Os vernizes e vedantes recomendados para utilização com os produtos acima são os seguintes:

- Cabot Clear Solution-Oil Based
- Weatherall UV Guard Deck and Fence Coating
- Cabot Australian Timber Oil

### Sujidade, manchas de fuligem, tanino e bolor

Os produtos TimberTech são fabricados de modo a impedir o crescimento do bolor e minimizar as manchas. Lave periodicamente os produtos TimberTech com uma mangueira. Mesmo que pareçam limpos, é importante impedir a acumulação de pólenes/detrítos. As manchas de bolor podem ocorrer onde há humidade, pólenes e/ou sujidade. O bolor necessita de uma fonte de alimentação para crescer, podendo ser relva, pólenes, sujidade, detritos, madeira e resinas de madeira.

A melhor forma de combater o bolor é conservar a superfície do deck limpa e seca. Certifique-se de que a água escoar de forma eficaz do deck. Para os produtos TimberTech Earthwood Evolutions, TwinFinish, DockSider e ReliaBoard, certifique-se de que existem intervalos entre as pranchas para permitir o escoamento.

À semelhança de qualquer produto à base de madeira, os produtos compostos de madeira e plástico (ReliaBoard, TwinFinish e DockSider) poderão passar por um processo natural designado por exsudação. Este processo pode provocar uma descoloração temporária que acabará por desaparecer. Na maioria dos casos, este processo leva 8 a 10 semanas, mas poderá variar de acordo com o local e a aplicação específica, como no caso de um alpendre coberto.

Se detectar manchas nas pranchas TwinFinish, ReliaBoard ou DockSider, poderá recorrer a uma lixa fina seguida de uma escova metálica para recuperar o grão do deck. Siga sempre o grão da madeira da prancha. A área em que aplicou a lixa volta ao seu aspecto normal em cerca de 8 a 10 semanas, mas pode variar dependendo do local e da aplicação específica.

### Manchas

Muitas das manchas podem ser removidas com água e sabão. Se as manchas estiverem entranhadas, verificou-se que os produtos de limpeza a seguir indicados removem ou reduzem as manchas. Para obter os melhores resultados, siga sempre as instruções do fabricante. As áreas lavadas podem ficar mais claras; isto levará entre 8 e 10 semanas de exposição ao sol para combinar com o produto restante.

#### TwinFinish, ReliaBoard e DockSider:

##### Seiva

- Krud Cutter
- Simple Green

##### Tinta em spray

- Lift Off #4

##### Óleo, massa lubrificante

- Krud Cutter
- Oil Eater

##### Sucos de carne, ketchup, mostarda, geleia e compota

- Krud Cutter

##### Vinho

- Wine Away ([wineaway.com](http://wineaway.com))

##### Refrigerante

- Oxi Clean ([oxiclean.com](http://oxiclean.com))

### Riscos, fendas, cortes e estrias

#### Pranchas TwinFinish, ReliaBoard e DockSider e TwinFascia (em Cedar, Grey e Redwood):

É possível eliminar riscos, fendas, cortes e estrias com uma escova metálica. Escove na direcção do grão do produto. A área escovada voltará ao seu aspecto original em aproximadamente 8 a 10 semanas.

### Garantia

Os produtos TimberTech são fabricados exclusivamente a partir de materiais tecnologicamente avançados, concebidos para proporcionar anos de utilização e diversão. Os produtos de deck e parapeitos TimberTech estão cobertos por uma garantia limitada de 25 anos para aplicações residenciais e por uma garantia limitada de 10 anos para aplicações comerciais. O deck TimberTech Earthwood Evolutions está coberto por uma garantia limitada de 25 anos contra manchas e desgaste em aplicações residenciais. Os produtos têm garantia contra térmitas, fissuração, quebras, apodrecimento, putrefacção e lascagem. Para obter uma cópia completa das garantias TimberTech, visite [timbertech.pt](http://timbertech.pt).









# Manual de instalação e manutenção de decks



Carlos Brito Beja Representações  
2625-087 Povoá de Santa Iria • Lisboa, Portugal  
Tel. : +351 219531752 • Fax : +351 219590937  
contact@timbertech.pt • www.timbertech.pt